

ПИЛА БЕНЗИНОВАЯ ЦЕПНАЯ

95208 (БП-4540)

95209 (БП-5245)

95210 (БП-5850)

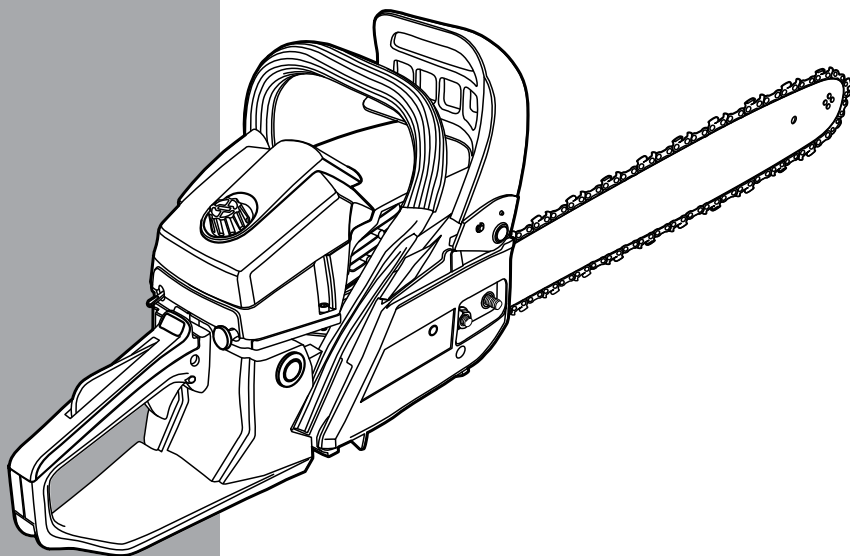

ВНИМАНИЕ

Прочитайте данное руководство перед эксплуатацией изделия и сохраните его для дальнейшего использования.



ВАЖНО!

В данном руководстве рассмотрены правила эксплуатации и технического обслуживания цепной бензиновой пилы «Сибртех». Пожалуйста, обратите особое внимание на предупреждающие надписи. Нарушение инструкции может привести к поломке оборудования или травме. Данное изделие является технически сложным товаром.

Дата изготовления указана на изделии.

СОДЕРЖАНИЕ





ОПИСАНИЕ СИМВОЛОВ	1
НАЗНАЧЕНИЕ	2
КОМПЛЕКТАЦИЯ	2
ТРЕБОВАНИЯ БЕЗОПАСНОСТИ	2
МЕРЫ ПРЕДОСТОРОЖНОСТИ	5
УСТРОЙСТВО	5
ТЕХНИЧЕСКИЕ ХАРАКТЕРИСТИКИ	6
ПОДГОТОВКА К ЭКСПЛУАТАЦИИ	6
ПОРЯДОК РАБОТЫ	11
ТЕХНИЧЕСКОЕ ОБСЛУЖИВАНИЕ	15
ВОЗМОЖНЫЕ НЕИСПРАВНОСТИ И СПОСОБЫ ИХ УСТРАНЕНИЯ	19
КРИТИЧЕСКИЕ ОТКАЗЫ И ДЕЙСТВИЯ ПЕРСОНАЛА	20
ХРАНЕНИЕ	21
ТРАНСПОРТИРОВКА	21
ГАРАНТИЙНЫЕ ОБЯЗАТЕЛЬСТВА	21
СРОК СЛУЖБЫ	21
РЕАЛИЗАЦИЯ И УТИЛИЗАЦИЯ	21
ИМПОРТЕР	21

Уважаемый покупатель!

Данное изделие является технически сложным. Перед первым запуском внимательно изучите настоящее руководство по эксплуатации и строго соблюдайте все меры предосторожности! Их несоблюдение может привести к опасным для жизни травмам! Конструкция постоянно совершенствуется, поэтому возможны некоторые изменения, не отраженные в настоящем руководстве и не ухудшающие эксплуатационные качества изделия.

Руководство содержит информацию по эксплуатации и техническому обслуживанию цепной бензиновой пилы (далее – бензопила/цепная пила/устройство/инструмент).

ОПИСАНИЕ СИМВОЛОВ

Символ	Описание
	Необходимо выполнять требования безопасности, предписанные в инструкциях, а также все применимые общие правила по безопасной работе.
	Внимательно прочитайте инструкцию перед эксплуатацией устройства.
	Обязательно используйте индивидуальные средства защиты (наушники, защитные очки и каску).
	Наденьте защитные перчатки перед использованием устройства.
	Внимание! Возможен отскок пилы. Убедитесь в работоспособности тормоза цепи и избегайте касания материала верхушкой шины.
	Используйте устройство, удерживая его двумя руками.
	Беречь от влаги.
	Необходимо проконтролировать наличие масла для смазки цепи перед использованием.
	Выхлопы содержат вредный угарный газ. Никогда не эксплуатируйте устройство в помещении.
	При работе глушитель и выхлопная система нагреваются и остаются горячими некоторое время. Будьте внимательны и не дотрагивайтесь до них.
	Бензин является легковоспламеняемым и взрывчатым веществом. Осуществляйте заправку топливом вдали от курящих людей, источников искр, огня и дыма.

НАЗНАЧЕНИЕ

Бензопила предназначена для распиловки древесины, ремонта, строительства, благоустройства, а также для различных бытовых операций: распиливание веток в саду, опилование сучков и заготовка дров.



ВНИМАНИЕ!

Не используйте пилу для распиловки металлических изделий, листового металла, пластмассы и других недревесных материалов.

Бензопилу рекомендуется эксплуатировать при температуре окружающей среды от -15°C до $+40^{\circ}\text{C}$ и относительной влажности воздуха не более 80 %.

КОМПЛЕКТАЦИЯ

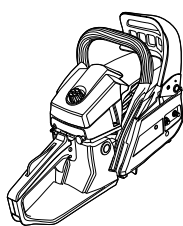

1

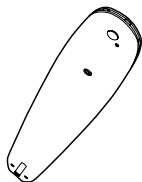

2

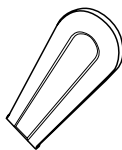

3



4

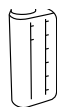

5



6



7

- | | |
|--|--|
| <ol style="list-style-type: none"> 1. Пила цепная бензиновая (пила и крышка с тормозом цепи) 2. Шина 3. Чехол шины 4. Цепь | <ol style="list-style-type: none"> 5. Емкость для приготовления смеси 6. Комплект инструментов 7. Руководство по эксплуатации с гарантийным талоном |
|--|--|

ТРЕБОВАНИЯ БЕЗОПАСНОСТИ



ВНИМАНИЕ!

Прочитайте данное руководство перед эксплуатацией устройства и сохраните его для дальнейшего использования.

В целях безопасности лица моложе 16 лет, а также лица, не ознакомившиеся с данным руководством, не должны допускаться до работы с устройством.

Бензопила не предназначена для использования лицами с ограниченными физическими или умственными способностями или при отсутствии у пользователя опыта и знаний, если он не находится под контролем и не проинструктирован об использовании устройства лицом, ответственным за безопасность.

Данная бензопила предназначена для нечастого использования в домашнем хозяйстве, например, для обрезки ветвей или распиливания дров. Несмотря на то, что бензопила оснащена антивибрационной системой, чрезмерно продолжительная непрерывная работа с ней может вызвать нарушения в кровообращении рук оператора из-за вибраций.

Запрещается эксплуатировать и обслуживать инструмент, находясь в состоянии алкогольного, наркотического опьянения или под воздействием сильнодействующих медицинских препаратов.

Пользователь, осуществляющий эксплуатацию и обслуживание устройства, должен иметь соответствующие знания и навыки.

Ремонт устройства и операции по техническому обслуживанию, не описанные в данном руководстве, должны осуществляться в авторизованном сервисном центре.



ВНИМАНИЕ!

Все работы по обслуживанию и ремонту необходимо проводить на выключенном устройстве.

Необходимо использовать запасные узлы и детали только фирмы-изготовителя, это позволит обеспечить надежность и безопасность эксплуатации инструмента. При использовании узлов и деталей других производителей изготовитель не несет ответственности за возникшие в результате этого последствия. Перед началом работы проверьте бензопилу на предмет отсутствия повреждений. Запрещается эксплуатация поврежденного устройства. Неисправные детали следует отремонтировать в сервисном центре или заменить.

Не эксплуатируйте устройство вблизи легковоспламеняющихся материалов и источников огня.

Не используйте устройство вблизи других людей или животных.

Некоторые элементы устройства сильно нагреваются в течение работы и остаются горячими после остановки двигателя некоторое время. Для предотвращения серьезных ожогов избегайте прикосновения к горячим частям инструмента!

Используйте изделие в соответствии с обозначенными в руководстве целями и условиями окружающей среды.

Не изменяйте конструкцию устройства! Это может стать причиной выхода из строя бензопилы и различных травм.

Не прикасайтесь к вращающимся частям устройства, это может стать причиной различных травм! Запрещается эксплуатировать инструмент без предусмотренных конструкцией защитных элементов. Держите руки, ноги, края одежды, украшения на безопасном расстоянии от вращающихся частей устройства.

Перед каждым запуском следует проверить на прочность посадки все болты и гайки.

Используйте средства индивидуальной защиты: защитные очки, каску, наушники, перчатки и специальную обувь, надевайте только плотно прилегающую одежду.

Не работайте бензопилой одной рукой! Последствиями работы одной рукой могут стать серьезные травмы оператора, помощников и окружающих. Инструмент предназначен для работы двумя руками.

Приступайте к работе только после того, как освободите рабочую зону от лишних предметов.

Перед запуском устройства убедитесь в том, что цепь ни с чем не соприкасается.

При перемещении бензопилы двигатель должен быть выключен, а шина и цепь обращены назад.

При переноске устройства всегда надевайте чехол на шину.

Будьте особенно осторожны при обрезке кустов и саженцев, поскольку их упругие ветки могут попасть в цепь, ударить вас или вывести из равновесия.

Перед распиливанием проверьте древесину на наличие посторонних предметов, например гвоздей. Обязательно извлеките их до начала распила.

Используйте инструмент только по назначению. Бензопила предназначена исключительно для резки древесины. Не используйте бензопилу в целях, для которых она не предназначена. Например, для резки пластмассы, кладки и пр.

Перед началом работы очистите и вытрите рукоятки.

Запрещено пилить выше уровня плеча, излишне наклоняться вперед и касаться пильной цепью земли.

При пилении досок и бревен необходимо использовать надежную подставку (козлы). Не позволяйте другому человеку держать бревно во время распиловки и никогда не придерживайте бревно ногами.

Запрещено работать в условиях плохой освещенности и на крутых склонах.

Бензопилу следует вести таким образом, чтобы никакая часть тела не находилась в плоскости реза (рис. 1).



Рис. 1

Никогда не следует использовать бензопилу в качестве рубанка.

Будьте внимательны! При работе устройством существует опасность отскока. Отскок является причиной потери контроля над бензопилой и может вызвать серьезную или даже смертельную травму. Отскок с вращением и отскок из-за заклинивания представляют главную опасность во время работы с цепными пилами и являются основной причиной большинства несчастных случаев.

Отскок возникает при прикосновении передней или верхней части полотна пилы (особенно верхняя четверть) к дереву или другим твердым предметам, а также когда срез в дереве закрывается и заклинивает цепь. Лобовое соприкосновение с верхней частью полотна пилы может вызвать молниеносную обратную реакцию, при которой инструмент отскочит вверх и обратно к оператору. Заклинивание цепи в нижней части шины выталкивает бензопилу наружу от оператора. Заклинивание цепи в верхней части шины толкает устройство обратно к оператору. Любое из этих воздействий может стать причиной потери контроля над пилой и нанесения серьезной травмы (рис. 2).

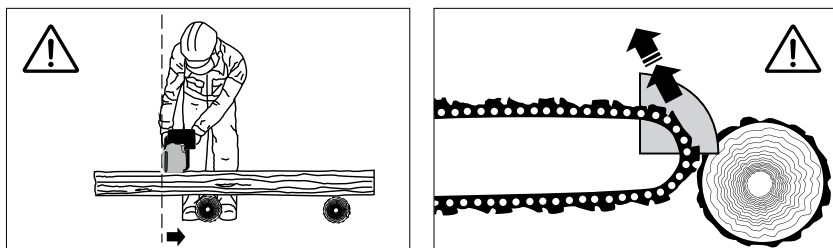

Рис. 2

Не эксплуатируйте бензопилу со снятым воздушным фильтром или снятой крышкой воздушного фильтра. Избегайте отравляющего действия ядовитых газов! Выхлопные газы содержат угарный газ (CO) и другие газы, опасные для здоровья и жизни.

Запрещается использовать устройство в помещении. Если при работе вы испытали симптомы отравления, необходимо отдышаться на свежем воздухе и обратиться за медицинской помощью.

По окончании работ обязательно сливайте топливную смесь из бака.

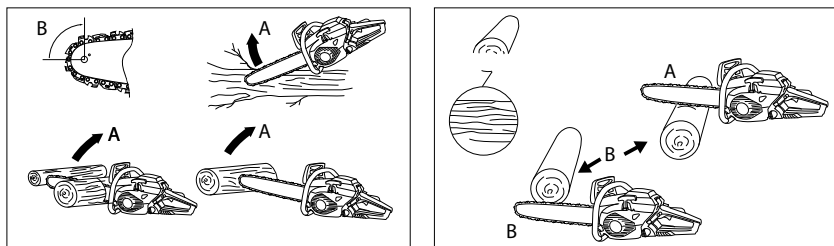

ВНИМАНИЕ!

Не сливайте топливную смесь в канализацию или на землю. Она должна сливаться в специальные емкости для топлива.

Необходимо соблюдать не только общие требования по технике безопасности, приведенные в данном разделе, но и специальные указания, содержащиеся в других разделах.

Несоблюдение указаний по технике безопасности может создать опасность для окружающей среды, вывести из строя инструмент, а также повлечь за собой опасные последствия для здоровья и жизни человека.

Несоблюдение указаний по технике безопасности приведет к аннулированию гарантийных обязательств по возмещению ущерба.

МЕРЫ ПРЕДОСТОРОЖНОСТИ

Во избежание получения травм следуйте правилам.

- Во время работы некоторые детали устройства сильно нагреваются. Запрещено дотрагиваться до них до полного остывания.
- Не кладите воспламеняющиеся предметы на устройство или рядом с ним.
- Не осуществляйте транспортировку, ремонт и техническое обслуживание устройства при наличии топливной смеси в баке.
- Запрещено использовать бензопилу при наличии каких-либо повреждений.
- Не используйте устройство в потенциально взрывоопасной среде или при наличии открытого огня.
- Не используйте бензопилу в среде, которая не соответствует требованиям данного руководства.
- Не допускайте к работе с инструментом людей, не получивших надлежащих инструкций.
- Не допускайте работу устройства при отсутствии предусмотренных конструкцией защитных элементов.
- При эксплуатации устройства пользуйтесь необходимыми средствами индивидуальной защиты.
- Не оставляйте включенное устройство без присмотра.
- Не используйте устройство вблизи других людей или животных.
- При возникновении нештатных ситуаций немедленно выключите устройство и обратитесь в сервисный центр.

УСТРОЙСТВО



Рис. 3

- | | |
|------------------------------|--|
| 1. Пильная шина | 10. Крышка стартера |
| 2. Цепь | 11. Крышка топливного бака |
| 3. Винт натяжителя цепи | 12. Задняя рукоятка |
| 4. Тормоз цепи | 13. Клавиша блокировки газа |
| 5. Передняя рукоятка | 14. Гайки крышки шины |
| 6. Ручка стартера | 15. Клавиша газа |
| 7. Крышка воздушного фильтра | 16. Фиксатор крышки воздушного фильтра |
| 8. Выключатель | 17. Рычаг воздушной заслонки |
| 9. Крышка масляного бака | |

ТЕХНИЧЕСКИЕ ХАРАКТЕРИСТИКИ

Модель/Артикул	БП-4540/95208	БП-5245/95209	БП-5850/95210
Максимальная мощность, л.с.	2,8	3,3	3,9
Объем ДВС, см ³	45	52	58
Тип ДВС	2-тактный, воздушного охлаждения		
Объем бака для автоматической смазки цепи, мл	290		
Объем топливного бака, мл	550		
Тип топлива	смесь бензина АИ-92 и масла для 2-тактных ДВС		
Длина шины, см	40	45	50
Шаг цепи, дюйм	0,325		
Количество звеньев цепи, шт.	64	72	76
Ширина паза, мм	1,5		
Уровень звуковой мощности, не более, дБ(А)	110		
Уровень звукового давления на рабочем месте (70 см), не более, дБ(А)	105	105	105
Неопределенность измерений звуковой мощности, дБ(А)	3	3	3
Средний уровень вибраций (ускорения) на рукоятках, м/с ²	6,6	6,6	6,6
Неопределенность измерений вибраций на рукоятках, м/с ²	1,5	1,5	1,5
Габариты Д×Ш×В, см	40×25×30	47,5×25×30	47,5×25×30
Вес, кг	6,6	6,7	6,9

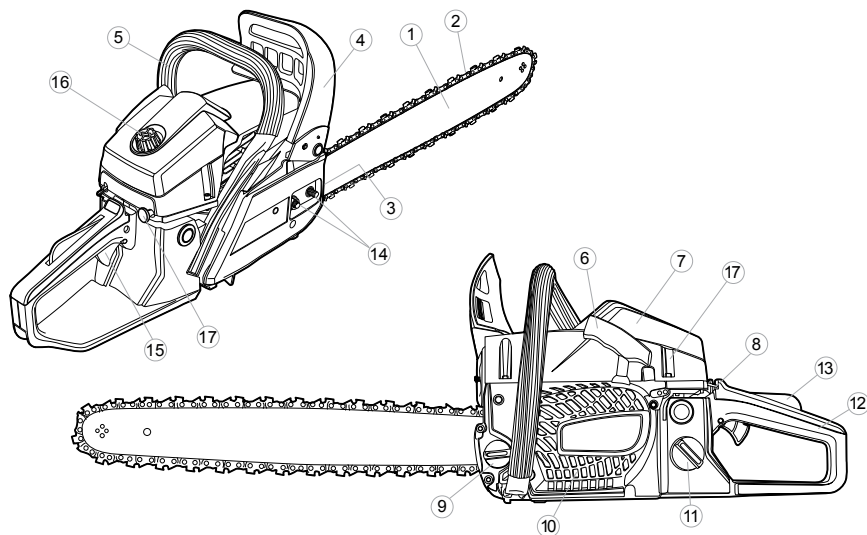
ПОДГОТОВКА К ЭКСПЛУАТАЦИИ

Распаковка

В момент покупки бензопила передается покупателю в картонной транспортной таре, внутри которой предусмотрены специальные защитные элементы, обеспечивающие защиту при транспортировке.

Для извлечения инструмента из упаковки удалите упаковочную ленту, откройте коробку и аккуратно извлеките комплектующие.

**ВНИМАНИЕ!**

Всегда после распаковки и транспортировки проводите проверку комплектации и технического состояния изделия.

Упаковочные материалы рекомендуется сохранить на случай транспортировки устройства.

Требования к сборке

Перед первым запуском цепной пилы необходимо произвести монтаж шины и цепи, отрегулировать цепь, заправить топливной смесью и залить масло в бак для смазки цепи.

Внимание! Не включайте бензопилу, пока она не будет полностью подготовлена к работе.

Прежде чем приступить к эксплуатации устройства, внимательно изучите данное руководство. Особое внимание обратите на правила техники безопасности. Данное руководство является справочным пособием и руководством по эксплуатации устройства и предоставляет общую информацию по сборке, эксплуатации и техническому обслуживанию бензопилы.

Установка ведущей шины и пильной цепи



ВНИМАНИЕ!

При работе с цепью обязательно надевайте защитные перчатки.

1. Убедитесь, что устройство выключено. Установите пилу на ровную поверхность.
2. Установите щиток тормоза цепи в рабочее положение, потянув рычаг на себя. Убедитесь, что цепь вращается вокруг шины (рис. 4).
3. Открутите обе гайки (А), крепящие шину и защитную крышку. Снимите защитную крышку вместе со щитком тормоза цепи (В) (рис. 5).



Рис. 4



Рис. 5

4. Установите шину таким образом, чтобы прорезь шины совпала с обоими болтами (С) (рис. 6).
5. Расстелите цепь в круг, направив режущие кромки (D) в соответствии с указателями на защитной крышке и на шине бензопилы (рис. 7).

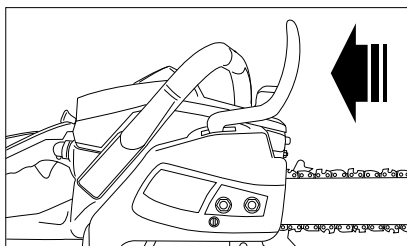

Рис. 6

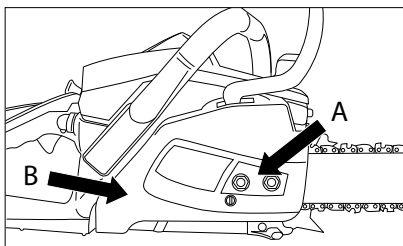

Рис. 7

6. Заведите цепь за ведущее цепное колесо (Е). Проверьте, хорошо ли поставлены звенья цепи между зубьями цепного колеса (рис. 8).
7. Вставьте звенья в паз шины (F) по периферии (рис. 8).

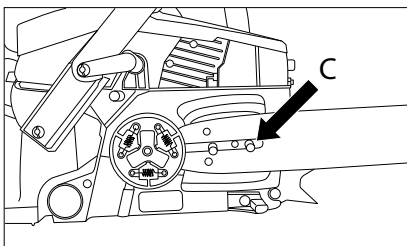

Рис. 8

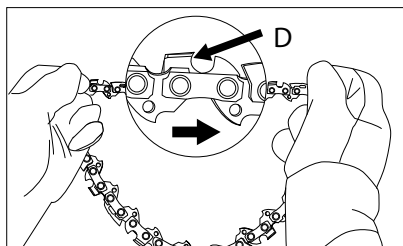
8. Покрутите цепь, чтобы убедиться, что зубья цепи зацепились за зубья цепного колеса.
9. Установите обратно защитную крышку вместе со щитком тормоза цепи таким образом, чтобы болты встали в предназначенные для них отверстия, а регулировочный штифт натяжения цепи встал в нижнее отверстие шины (рис. 9).

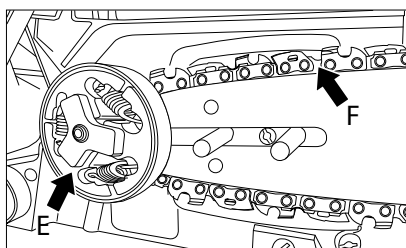

Рис. 9

10. Установите обе гайки, затяните их вручную и далее соблюдайте инструкции по регулированию натяжения цепи. После необходимого натяжения цепи затяните гайки окончательно.

Регулировка натяжения цепи

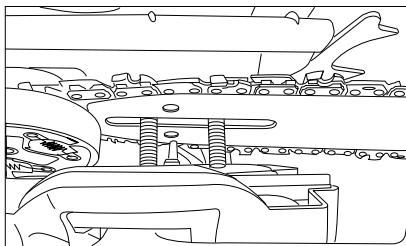

ВНИМАНИЕ!

При работе с цепью обязательно надевайте защитные перчатки.

Правильное натяжение цепи крайне важно, и его необходимо проверять как перед началом работы, так и периодически во время работы. Уделите время для регулирования цепи, это повысит производительность пилы и продлит срок ее службы.



ВНИМАНИЕ!

Новая цепь быстро провисает и требует натяжения после выполнения 5-8 срезов. Это характерно для новых цепей, со временем интервал между натяжениями возрастает.

Зубчатое колесо, шина, цепь и коленчатый вал изнашиваются гораздо быстрее, если цепь чрезмерно провисла или слишком сильно натянута.

Рассмотрите рис. 10, где показано правильное натяжение при холодной цепи (А), теплой цепи (В), а также цепи, натяжение которой необходимо отрегулировать (С).



Рис. 10

Порядок регулировки натяжения цепи

1. Ослабьте гайки крепления шины (защитной крышки вместе со щитком тормоза), поверните регулировочный винт (D) по часовой стрелке, чтобы натянуть цепь. Чтобы уменьшить натяжение цепи,

поверните регулировочный винт (D) против часовой стрелки. Убедитесь в том, что цепь расположена по всей периферии шины (рис. 11).

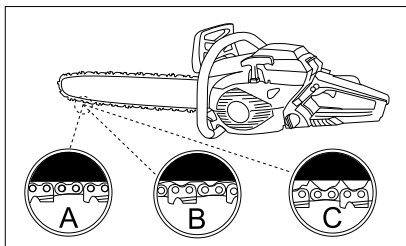
- После регулировки цепи плотно затяните гайки, закрепляющие шину (защитную крышку вместе со щитком тормоза). Цепь считается правильно натянутой, если ее можно передвигать по шине рукой с небольшим усилием. Цепь должна хорошо прилегать к нижней стороне полотна пилы и оттягиваться рукой от полотна приблизительно на 2-4 мм.



Рис. 11

ПРИМЕЧАНИЕ. Если цепь передвигается по шине с трудом или останавливается, это означает, что она перетянута. Следует ослабить натяжение.

Проверка тормоза цепи

Цепная пила оснащена тормозом цепи, который снижает вероятность получения травм при отскоке пилы. Защитное устройство срабатывает при давлении на щиток тормоза. Когда рука оператора ударяет по щитку, цепь резко останавливается.

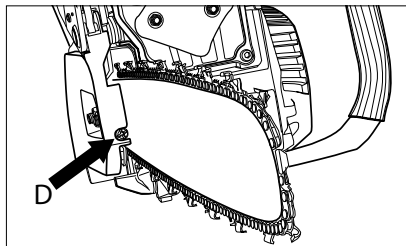

ВНИМАНИЕ!

Тормоз цепи снижает вероятность получения травм в результате отскока бензопилы, но не обеспечивает защиту в случае небрежной работы с устройством. Перед началом работы и периодически во время работы с бензопилой проверяйте исправность тормоза цепи.

Тормоз цепи имеет два положения:

- Тормоз выключен (цепь может двигаться), когда щиток тормоза оттянут назад (A) (рис. 12).
- Тормоз включен (цепь не может двигаться), когда щиток тормоза направлен вперед (B). В этом случае цепь не должна двигаться по шине (рис. 12).



Рис. 12

Для проверки тормоза цепи:

- Поставьте пилу на ровную поверхность и выключите тормоз цепи. Цепь не должна ни с чем соприкасаться.
- Запустите бензопилу, нажмите на клавишу блокировки газа и клавишу газа.
- Нажмите на щиток тормоза цепи. Цепь должна быстро остановиться. Отпустите клавишу газа.

**ВНИМАНИЕ!**

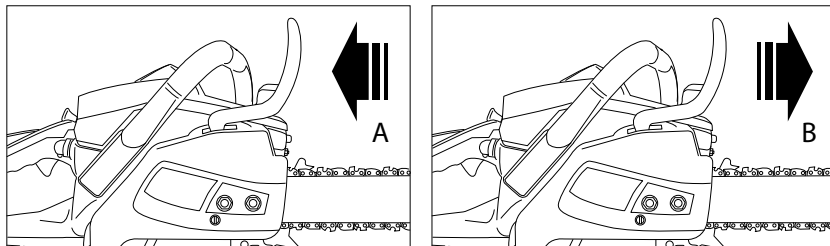
Щиток тормоза должен находиться в исправном состоянии и издавать характерный щелчок при переходе из одного положения в другое. Запрещено использовать устройство, если щиток тормоза не может быть перемещен в одно из положений или цепь не останавливается при включении тормоза. Сдайте устройство в авторизованный сервисный центр для ремонта.

Замена масла для смазки цепи**ВНИМАНИЕ!**

Никогда не используйте отработанное масло! Отработанное масло вредно для окружающей среды, а также может привести к поломке пилы.

Для смазки пильной цепи и полотна пилы необходимо использовать масло для цепных пил. Рекомендуется использовать смазочное масло, которое содержит добавки для уменьшения трения и изнашивания, а также препятствует накоплению смолы на шине и цепи.

**ВНИМАНИЕ!**

Перед заправкой масляного бачка убедитесь, что бензопила выключена.

Для наполнения масляного бачка:

1. Обязательно очистите поверхность вокруг крышки масляного бачка, чтобы грязь не попала внутрь.
2. Открутите крышку масляного бачка и залейте масло для цепных пил (объем бака 260 мл).
3. Закрутите крышку масляного бачка.
4. Перед началом работы проверьте подачу масла: включите бензопилу и подержите ее над подходящей подстилкой. При достаточной смазке образуется легкий след от капель сбрасываемого масла (рис. 13).



Рис. 13

**ВНИМАНИЕ!**

Всегда контролируйте уровень масла. Работа бензопилы при нехватке масла для смазки цепи не допускается.

Правильная смазка необходима для уменьшения трения цепи с шиной. Работа цепной пилы с недостатком смазки сокращает производительность работы и уменьшает срок службы, вызывает быстрый износ цепи и шины из-за перегрева.

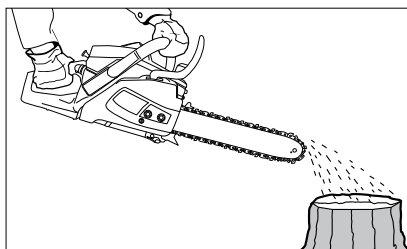
Данная цепная пила оснащена системой автоматического смазывания, которая обеспечивает подачу необходимого количества смазки к шине и цепи. При увеличении скорости двигателя увеличивается и подача масла к шине.

Топливная смесь для бензопилы

Для достижения наилучших результатов используйте бензин АИ-92 без присадок стандартного качества, смешанный со специальным маслом для 2-тактных двигателей в пропорции, указанной на упаковке масла. Рекомендуемая пропорция смеси 1:40, если это не разнится с рекомендованным значением пропорции производителя масла.

Смешивайте топливо с маслом для 2-тактных двигателей в специальной емкости до получения однородной массы.



ВНИМАНИЕ!

Не допускается заправка бензопилы чистым бензином. Это приведет к выводу двигателя из строя и аннулирует гарантию производителя на изделие.

Не рекомендуется использовать топливную смесь, которая хранится более 30 дней.

ПОРЯДОК РАБОТЫ

Использование устройства

Перед началом работы проверьте рабочее место и удалите с него посторонние предметы, которые могут стать причиной различных травм или повреждения оборудования.

Работайте с инструментом только в светлое время суток или в условиях хорошей освещенности.

Будьте аккуратны при работе с устройством и всегда руководствуйтесь здравым смыслом. При возникновении нестандартной ситуации немедленно отключите бензопилу и обратитесь в авторизованный сервисный центр.

Запуск двигателя

1. Обеспечьте себе хорошую опору и положите бензопилу на землю так, чтобы цепь ничего не касалась.
2. Одной рукой держите за переднюю рукоятку и прижимайте цепную пилу к земле. Придерживайте заднюю рукоятку, наступив на нее.
3. Установите выключатель зажигания в положение «Вкл.»
4. Потяните на себя рычаг воздушной заслонки до момента ее фиксации, воздушная заслонка закрывается.
5. Медленно потяните ручку стартера до ощущения сопротивления, затем уверенным и равномерным движением вытяните трос на расстояние не более 30-40 см. Повторите процедуру несколько раз, до первой вспышки.
6. Откройте заслонку и еще несколько раз потяните за шнур стартера, пока двигатель не запустится.



ВНИМАНИЕ!

Не допускайте полного вытягивания троса до остановки барабана стартера. Это приводит к поломке стартера и не является гарантийным случаем.

Остановка двигателя

1. Отпустите клавишу блокировки газа и клавишу газа, чтобы двигатель перешел на холостые обороты.
2. Чтобы остановить двигатель, переместите выключатель в положение «Выкл.»

ПРИМЕЧАНИЕ. Для аварийной остановки задействуйте тормоз цепи и переместите выключатель в положение «Выкл.»

Отсечение

Маленькие деревья диаметром до 15 см обычно отсекаются одним срезом. На более крупных деревьях необходимо предварительно выполнить надпил. Надпил определяет направление, в котором упадет дерево.

**ВНИМАНИЕ!**

Предварительно наметьте себе путь отхода (А) и расчистите его от возможных препятствий перед тем, как приступить к выполнению срезов. Путь к отходу должен быть в направлении, обратном направлению предполагаемого падения дерева (В) (рис. 14).



Рис. 14

**ВНИМАНИЕ!**

При валке дерева, растущего на склоне, оператор должен встать выше по склону, поскольку спиленное дерево может скатиться вниз.

ПРИМЕЧАНИЕ. Направление падения определяется надпилем. Прежде чем приступить к выполнению срезов, оцените распределение больших веток, центр тяжести кроны и естественный наклон дерева, чтобы определить направление падения дерева.

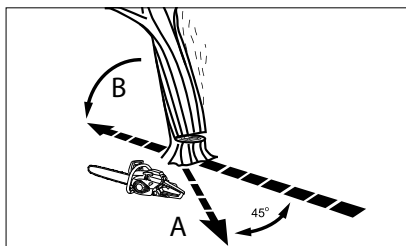
**ВНИМАНИЕ!**

Не допускается валка дерева при наличии сильного или переменного ветра и в случае риска повреждения имущества. Не допускается валка дерева, если существует риск повреждения проводов. Согласуйте спиливание с коммунальными службами и специалистами.

Валка дерева

Обычно валка дерева состоит из двух основных операций: надпила (С) и выполнения окончательного среза (D). Начните надпил (С) с той стороны дерева, которая находится в предусмотренном направлении падения (Е). Убедитесь в том, что подрез не входит слишком глубоко в ствол. Надпил (С) должен выполняться так, чтобы неотрезанной осталась достаточно толстая и прочная часть ствола (F). Надпил должен быть достаточно широким, чтобы до конца направлять падение дерева при валке.

Внимание! Не ходите перед деревом, на котором уже произведены надпилы. Окончательный срез (D) выполняется с обратной стороны дерева в 3-5 см над горизонтальной основой надпила (С) (рис. 15).



Рис. 15

Никогда не срезайте ствол до конца. Всегда оставляйте неотрезанной достаточно толстую и прочную часть ствола (F). Эта неотрезанная часть предотвращает преждевременное падение дерева и направляет его при падении. Если вы перережете ствол до конца, то утратите контроль над направлением падения. Поставьте в срез клин или рычаг до того, как дерево станет нестабильным и начнет двигаться. Таким образом, вы предотвратите заклинивание шины в срезе, если вы неправильно определили направление падения. Перед тем как повалить дерево, убедитесь в том, что в зоне падения дерева никого нет.

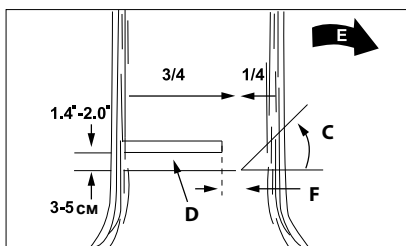

ВНИМАНИЕ!

Перед тем как выполнить окончательный срез, всегда проверяйте, нет ли в рабочей зоне посторонних людей, животных или предметов.

Окончательный срез

Используйте деревянные или пластмассовые клинья (A), чтобы предотвратить заклинивание шины или цепи (B) в срезе. Клинья также управляют валкой (рис. 16).



Рис. 16

Когда диаметр ствола больше длины шины, выполняется два среза, как это показано на рис. 17.



Рис. 17

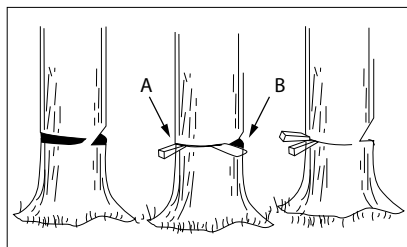

ВНИМАНИЕ!

Во время окончательного среза при приближении бензопилы к неотрезанной части ствола дерево начнет падать.

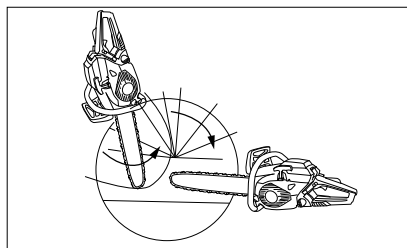
Когда дерево начнет падать, выньте бензопилу из среза, остановите двигатель, положите бензопилу на землю и покиньте зону намеченного пути для отхода. Выполняйте все действия оперативно, без задержек.

Обрезка ветвей



ВНИМАНИЕ!

Не производите обрезку веток, стоя на стволе. Это может привести к серьезным травмам.

Обрезка ветвей производится с поваленного дерева. Не отрезайте ветки, поддерживающие ствол и не позволяющие ему скатиться (А), пока не распилите ствол (рис. 18).

Ветки, подверженные внешней нагрузке, следует отрезать снизу вверх во избежание заклинивания бензопилы.



Рис. 18

Поперечное пиление

Распиливание выполняется поперек древесных волокон. При работе на наклонной площадке убедитесь в том, что заняли устойчивое положение и стоите на более высокой стороне склона по отношению к стволу.

Желательно, чтобы ствол лежал на опорах, а отпиливаемый конец не находился на земле. Следите за тем, чтобы цепь не врезалась в землю, поскольку это вызовет быстрый износ цепи.

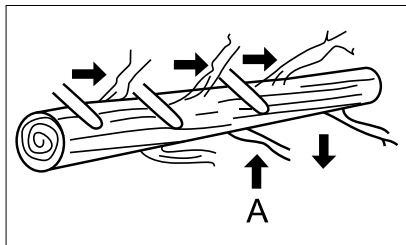

Рис. 19

При поперечном пилении зубчатый упор 1 (рис. 19) должен устанавливаться на отпиливаемое бревно.

1. В случае когда ствол находится на опорах по всей длине, ведите цепную пилу сверху вниз и одновременно с этим следите, чтобы цепь не врезалась в землю (рис. 20).
2. В случае когда ствол лежит на опоре одним концом, сначала выполните срез снизу до 1/3 диаметра ствола во избежание раскалывания. Затем закончите срез сверху так, чтобы он совпал с первым срезом, избегая заклинивания (рис. 21).

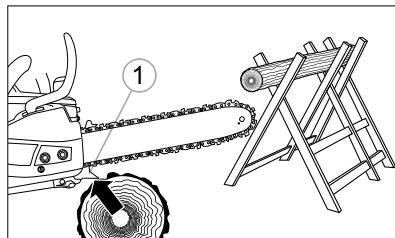

Рис. 20



Рис. 21

3. В случае когда ствол находится на опорах с двух концов, сначала пропилите сверху на 1/3 диаметра ствола, чтобы избежать раскалывания. После этого закончите срез снизу так, чтобы он совпал с первым срезом, избегая заклинивания (рис. 22).

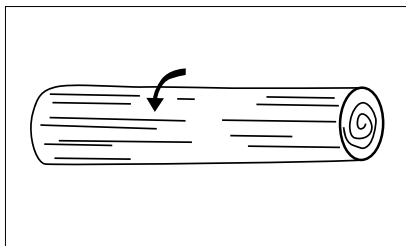
Для распила на куски ствол лучше всего подпирать козлами. Если это сделать невозможно, ствол следует приподнять и уложить на бревна. Убедитесь, что ствол надежно закреплен.

В целях личной безопасности и облегчения пиления соблюдайте правильное положение тела (рис. 23):

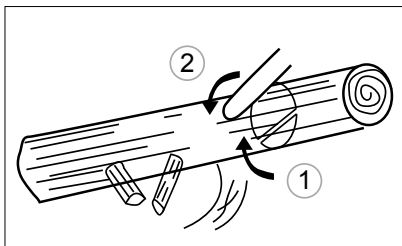
1. Крепко держите пилу обеими руками справа от тела.
2. Держите левую руку максимально выпрямленной.
3. Поддерживайте равновесие, опираясь на обе ноги.



Рис. 22



Рис. 23

ТЕХНИЧЕСКОЕ ОБСЛУЖИВАНИЕ

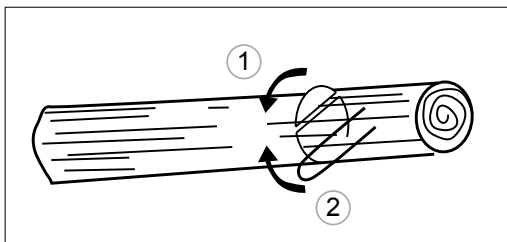

ВНИМАНИЕ!

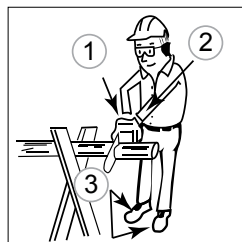
Все работы по техническому обслуживанию и ремонту необходимо проводить на выключенном устройстве.

Проведение своевременного технического обслуживания позволит продлить срок службы инструмента и увеличить эффективность работы. Техническое обслуживание устройства, за исключением упомянутых здесь операций, должно производиться квалифицированным персоналом в авторизованных сервисных центрах.

Каждый раз по окончании работ проверяйте устройство на предмет целостности компонентов и надежности соединений. При необходимости обратитесь в авторизованный сервисный центр.

Профилактическое обслуживание

Схема обслуживания		После каждого использования	После наработки в часах	
Элемент	Действие		10	20
Винты/гайки/болты	Проверка/натяжение	•		
Воздушный фильтр	Очистка/замена			•
Свеча зажигания	Очистка/регулирование/замена		•	
Шланги для топлива	Проверка/замена при необходимости	•		
Компоненты тормоза цепи	Проверка/замена при необходимости	•		

Воздушный фильтр

Не допускается работа пилой без воздушного фильтра. В двигатель могут попасть пыль и твердые частицы, которые приведут к его повреждению и выходу из строя. Содержите в чистоте воздушный фильтр!

Очистка воздушного фильтра:

1. Открутите фиксатор 1 (рис. 24) и снимите крышку воздушного фильтра 2.
2. Извлеките и прочистите воздушный фильтр 3 (рис. 25), слегка постукивая им по твердой поверхности. Продуйте изнутри сжатым воздухом (не более 2 бар).



ВНИМАНИЕ!
Запрещается промывать фильтр водой.



Рис. 24



Рис. 25

Установите воздушный фильтр. Установите крышку двигателя/воздушного фильтра. Убедитесь, что крышка поставлена правильно. Закрутите фиксатор.

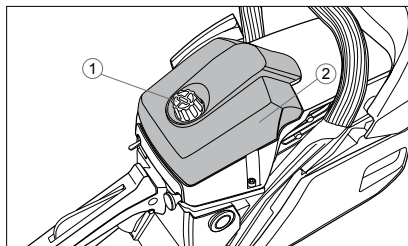
Свеча зажигания

ПРИМЕЧАНИЕ. Для эффективной работы пилы необходимо содержать свечу в чистоте и очищать ее от нагара, а расстояние между электродами должно быть правильно отрегулировано.

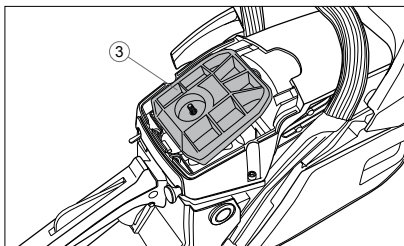
1. Убедитесь, что пила выключена.
2. Очистите поверхность около свечи зажигания.
3. Отсоедините высоковольтный кабель от свечи зажигания 1 (рис. 26).
4. Выкрутите свечу зажигания 2 с помощью специального ключа для свечей. НЕ ИСПОЛЬЗУЙТЕ НИКАКОЙ ДРУГОЙ ИНСТРУМЕНТ. Электроды свечи должны иметь светло-коричневый цвет.
5. Замените свечу, если имеются сколы керамического изолятора или электроды имеют неровности, прогорели или имеют нагар.
6. Очистите электроды мелкой наждачной бумагой до металла, проверьте и отрегулируйте зазор.
7. Проверьте величину зазора между заземляющим и центральным электродами, используя специальный щуп. При необходимости установите зазор 0,7–0,8 мм (рис. 27).
8. Установите свечу зажигания в двигатель и надежно затяните. Недостаточная затяжка свечи зажигания может привести к ее перегреву и повреждению двигателя.
9. Присоедините высоковольтный провод.



Рис. 26



Рис. 27

Регулировка карбюратора

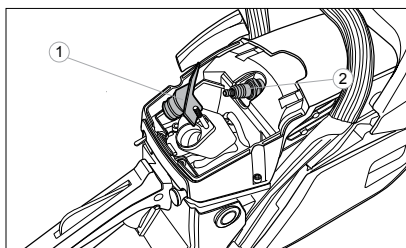
Карбюратор имеет заводскую настройку, обеспечивающую оптимальную работу. Если возникла необходимость в регулировке, обратитесь в ближайший авторизованный сервис.

Консервация цепной пилы

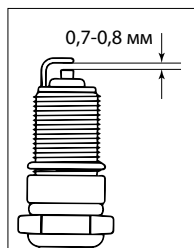
При хранении цепной пилы более 30 дней необходима ее консервация. Если не будут соблюдены инструкции по консервации, оставшееся в карбюраторе топливо испарится, оставляя вязкий желеобразный осадок. Это приведет к проблемам при запуске двигателя и дорогостоящему ремонту.

ВНИМАНИЕ! Не допускается хранение цепной пилы более 30 дней, если не предприняты следующие меры:

1. Осторожно откройте крышку топливного бака, чтобы избыточное давление, которое может присутствовать в топливном баке, сбрасывалось медленно. Слейте остатки топлива.
2. Запустите двигатель и дайте ему поработать, пока он не остановится, чтобы из карбюратора испарилось топливо.
3. Дайте двигателю остыть (около 5 минут).
4. С помощью ключа для свечей снимите свечу зажигания.
5. Добавьте 1 чайную ложку чистого масла для 2-тактных двигателей в отверстие свечи. Несколько раз медленно потяните шнур стартера, чтобы внутренние компоненты покрылись маслом. Вставьте обратно свечу зажигания.

ПРИМЕЧАНИЕ. Храните цепную пилу в сухом месте, вдали от возможных источников огня, таких как печь, газовый бойлер и пр.

Подготовка машины к работе после консервации

1. Снимите свечу зажигания.
2. Сильным рывком вытяните шнур стартера, чтобы устранить излишек масла из топливного бака.
3. Почистите и отрегулируйте зазоры свечи зажигания или вставьте новую свечу с подходящим зазором.
4. Подготовьте цепную пилу к работе.
5. Заправьте бак подходящей топливной смесью бензина и масла.

Очистка инструмента



ВНИМАНИЕ!

Запрещается использовать воду и другие жидкости для очистки!

Соблюдайте осторожность при очистке инструмента. Всегда используйте защитные перчатки.

Выключите устройство. Подождите приблизительно 10-15 минут для полного охлаждения двигателя. Протрите все поверхности и вентиляционные отверстия сухой тряпочкой или ветошью, при необходимости используйте специальную щетку.

Для обеспечения безупречной работы масляного насоса необходимо периодически очищать маслопроводящий паз и маслопроводящее отверстие в шине пилы.

Обслуживание шины

Необходимо регулярно смазывать зубчатое колесо в верхней части шины. Правильный уход за шиной, описанный в настоящем разделе, имеет существенное значение для качественной работы цепной пилы. Для смазки цепного зубчатого колеса рекомендуется использование шприца для смазки (в комплект не входит).

Для обслуживания цепного зубчатого колеса шины:

1. Выключите инструмент, дайте остыть шине и цепи.
2. Почистите цепное зубчатое колесо шины.
3. Поместите иглообразную дюзу шприца в отверстие для смазки и вводите смазку до тех пор, пока она не появится на внешней кромке цепного зубчатого колеса шины (рис. 28).
4. Перемещайте цепь вручную. Повторите вышеописанную процедуру смазки, пока не будет смазано все цепное зубчатое колесо шины.

Для равномерного изнашивания шину следует поворачивать через каждые 8 часов работы.

Поддерживайте чистой канавку шины и отверстие для смазки с помощью приспособления для очистки (в комплект не входит) (рис. 29).



Рис. 28



Рис. 29

Регулярно проверяйте на наличие износа рельсы шины, в случае необходимости удалите с них заусенцы, а плоским напильником зачистите рельсы под прямым углом (рис. 30).

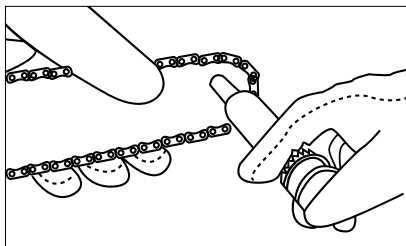

Рис. 30

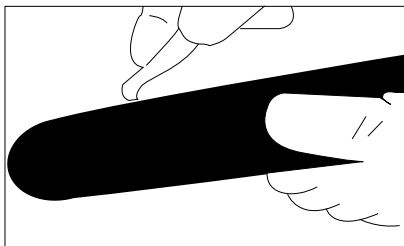
Обслуживание цепи

Регулярно проверяйте натяжение цепи и при необходимости регулируйте ее согласно данному руководству.

Проверяйте состояние режущих кромок цепи. При снижении качества распила заточите цепь или обратитесь в авторизованный сервисный центр.

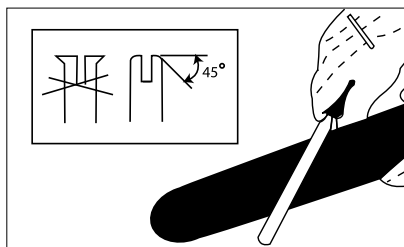
Все пильные зубья должны быть одинаковой длины (размера). Различные по высоте пильные зубья приводят к неравномерному движению цепи, что может привести к ее разрыву!

Минимальная длина пильных зубьев равна 3 мм. При достижении минимальной длины пильных зубьев пильную цепь больше не следует затачивать, ее необходимо заменить на новую.

Расстояние между ограничителем глубины и режущей кромкой определяет толщину зажима (рис. 31).

Угол затачивания, равный 30° , должен быть одинаковым у всех пильных зубьев. Неравные углы приводят к неравномерному движению цепи, повышают износ и могут привести к ее разрыву! Передний угол пильного зуба пилы, равный 85° , образуется естественным путем за счет глубины проникновения круглого напильника. Если ведение предписанного напильника правильно, то передний угол пильных зубьев бензопилы образуется сам собой (рис. 32).

Для заточки необходимо использовать специальный держатель с круглым напильником $\varnothing 4$ мм. Обычные круглые напильники для этой цели непригодны. Заточку следует производить только движением напильника вперед (по направлению стрелки). При движении напильника назад следует снизить давление на инструмент (рис. 33).



Рис. 31



Рис. 32

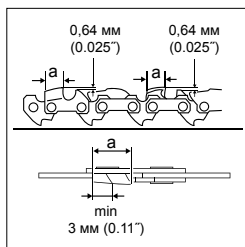

Рис. 33

Сначала затачивается самый короткий пильный зуб. Его длина является заданной длиной для затачивания всех остальных зубов пильной цепи. Напильник следует вести, как показано на рисунке. Держатель напильника облегчает его ведение во время затачивания, на нем нанесена маркировка правильного угла заточки в 30° (маркировку следует выровнять в направлении пильной цепи). Он ограничивает глубину проникновения (4/5 диаметра напильника) (рис. 34).

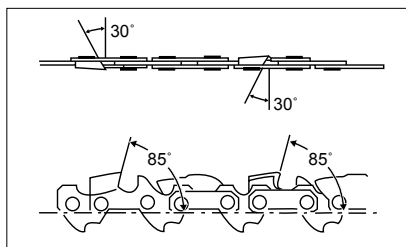

Рис. 34

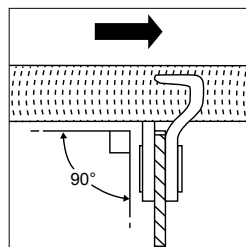

Рис. 35

Даже незначительное превышение зубца ограничителя глубины необходимо сточить специальным плоским напильником. Ограничитель глубины следует закруглить спереди. В конце процесса затачивания необходимо проверить высоту ограничителя глубины с помощью цепного измерительного шаблона (рис. 35).

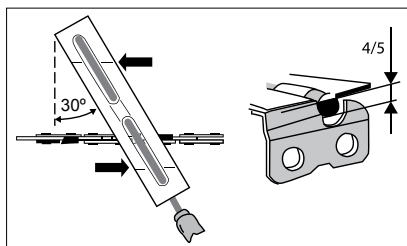
ВОЗМОЖНЫЕ НЕИСПРАВНОСТИ И СПОСОБЫ ИХ УСТРАНЕНИЯ

Неисправность	Возможная причина	Способ устранения
Пила не запускается.	Нарушение процедур пуска.	Следуйте указаниям руководства по эксплуатации.
	Неправильная настройка карбюратора.	Отрегулируйте карбюратор в авторизованном сервисе.
	Загрязнение свечи зажигания.	Почистите свечу/отрегулируйте зазор или замените свечу.
	Засорение топливного фильтра.	Замените топливный фильтр.
Пила запускается, но двигатель работает с низкой мощностью.	Неправильное положение регулятора воздушной заслонки.	Отрегулируйте воздушную заслонку.
	Загрязнение свечи.	Почистите свечу/отрегулируйте зазор или замените свечу.
	Загрязнение воздушного фильтра.	Снимите, почистите и снова установите фильтр.
	Неправильная настройка карбюратора.	Отрегулируйте карбюратор в авторизованном сервисе.

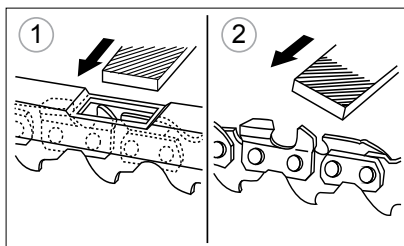
Неисправность	Возможная причина	Способ устранения
Двигатель приостанавливается.	Неправильная настройка карбюратора.	Отрегулируйте карбюратор в авторизованном сервисе.
Двигатель работает неустойчиво.	Неправильно отрегулирован зазор свечи зажигания.	Почистите свечу/отрегулируйте зазор или замените свечу.
Повышенная вибрация, шум.	Ослабло крепление двигателя.	Обратитесь в авторизованный сервисный центр.
Не срабатывает тормоз цепи.	Механизм тормоза поврежден.	Обратитесь в авторизованный сервисный центр.
Пильная цепь не смазывается.	Поврежден масляный насос.	Обратитесь в авторизованный сервисный центр.
	Масляный бак пуст.	Долейте масло для цепных пил.
	Засорен масляный фильтр.	Обратитесь в авторизованный сервисный центр.
Чрезмерное выделение дыма.	Неправильная настройка карбюратора.	Отрегулируйте карбюратор в авторизованном сервисе.
	Неправильно приготовленная топливная смесь.	Используйте правильно приготовленную топливную смесь, пропорция указана на баночке масла для 2-тактных ДВС.

Техническое обслуживание проводить в специализированных сервисных центрах. Список сервисных центров представлен на сайте <http://ipsremont.ru/kontakty/>.

Критерии предельного состояния

Критерием предельного состояния бензопилы является состояние, при котором ее дальнейшая эксплуатация недопустима или экономически нецелесообразна. Например, чрезмерный износ, коррозия, деформация, старение или разрушение узлов и деталей, или их совокупности при невозможности их устранения в условиях авторизованных сервисных центров оригинальными деталями, или экономическая нецелесообразность проведения ремонта.

Критериями предельного состояния бензопилы являются:

- глубокая коррозия и трещины на поверхностях несущих и корпусных деталей;
- чрезмерный износ или повреждение двигателя и механизмов привода пильной цепи или совокупность признаков;
- окончание срока службы.

КРИТИЧЕСКИЕ ОТКАЗЫ И ДЕЙСТВИЯ ПЕРСОНАЛА

Перечень возможных неисправностей, классифицируемых как инцидент, авария или критический отказ оборудования, и действия персонала в случае их наступления приведены в таблице.

Неисправность	Классификация	Действия персонала
Снижение скорости вращения рабочего инструмента.	Инцидент.	Обратитесь в авторизованный сервисный центр.
Искрение и/или повышенная вибрация.	Авария.	Примите меры по предотвращению возгорания. Обратитесь в авторизованный сервисный центр.
Оплавление пластика. Потеря целостности конструкции изделия.	Критический отказ.	Примите меры по предотвращению возгорания. Обратитесь в авторизованный сервисный центр.

В таблице приведены критерии предельных состояний бензоинструмента (признаки неисправности). При появлении этих признаков изделие может быть признано достигшим «предельного состояния» – состояния машины и (или) оборудования, при котором их дальнейшая эксплуатация недопустима или нецелесообразна либо восстановление их работоспособного состояния невозможно или нецелесообразно. Для подтверждения этого состояния оборудование должно быть предоставлено в авторизованный сервисный центр для диагностики.

Критерии предельного состояния	Классификация	Действия персонала
Оплавление пластика корпуса	Инцидент	Обратитесь в авторизованный сервисный центр.
Трещины на поверхности корпусов и оснований	Механическое повреждение корпуса	

ХРАНЕНИЕ

Хранение необходимо осуществлять при температуре окружающей среды от 0 °С до + 40 °С и относительной влажности воздуха не более 80 % в месте, недоступном для детей и животных. Срок хранения не ограничен.

ТРАНСПОРТИРОВКА

Изделие можно транспортировать любым видом закрытого транспорта в упаковке производителя или без нее, с защитой изделия от механических повреждений, атмосферных осадков, воздействия химических активных веществ и обязательным соблюдением мер предосторожности при перевозке хрупких грузов, что соответствует условиям перевозки 8 по ГОСТ 15150-89.

ГАРАНТИЙНЫЕ ОБЯЗАТЕЛЬСТВА

На изделие распространяется гарантия производителя. Период гарантийного обслуживания указан в гарантийном талоне и исчисляется с момента продажи. Правила гарантийного обслуживания представлены в гарантийном талоне. При регистрации продукции на сайте предоставляется расширенная гарантия, подробности в гарантийном талоне.

СРОК СЛУЖБЫ

Средний срок службы изделия при условии соблюдения потребителем правил эксплуатации составляет 5 лет.

РЕАЛИЗАЦИЯ И УТИЛИЗАЦИЯ

Реализация оборудования осуществляется через торговые точки и магазины согласно законодательству РФ. Утилизация оборудования осуществляется в соответствии с требованиями и нормами России и стран – участников Таможенного союза.

ИМПОРТЕР

Импортер и продавец в РФ: ООО «МИР ИНСТРУМЕНТА», Россия, 142700, Московская обл., г. Видное, ул. 3-я Радиальная, д. 8, пом. 1-Н, ком. 2; в РК: ТОО «Мир инструмента-Алматы», РК, Алматинская обл., Карасайский р-н, Ельтайский с/о, с. Береке. Телефон: +7 (495) 234-41-30.

Изготовитель: YONGKANG NANTIAN INDUSTRY AND TRADE CO.,LTD.

NO.21, Jintong Road, Phase II Industrial Zone, Zhiying Town, Yongkang City, Zhejiang Province, China.

Сделано в Китае.

Продукция соответствует требованиям:

ТР ТС 010/2011 «О безопасности машин и оборудования»;

ТР ТС 020/2011 «Электромагнитная совместимость технических средств».



Гарантийный талон

срок гарантии 12 месяцев

ВНИМАНИЕ!

Пожалуйста, требуйте от продавца полностью заполнить все поля гарантийного талона.

Наименование изделия:

Серийный номер:

Дата продажи:

Наименование и адрес торговой организации:

Изделие проверено в присутствии потребителя:

Печать торговой организации и подпись продавца:

Благодарим вас за приобретение нашей продукции. Фирма-изготовитель предоставляет на приобретенное вами изделие настоящую гарантию сроком на 12 месяцев со дня продажи.

ВНИМАНИЕ! ИЗДЕЛИЕ В ГАРАНТИЙНУЮ МАСТЕРСКУЮ СДАЕТСЯ В ЧИСТОМ ВИДЕ.

Гарантийные обязательства компании ООО «МИР ИНСТРУМЕНТА»

При покупке изделия требуйте проверки его комплектности и исправности в вашем присутствии, инструкцию по эксплуатации на русском языке и заполненный гарантийный талон. При отсутствии у вас правильно заполненного гарантийного талона мы будем вынуждены отклонить ваши претензии по качеству данного изделия.

Перед началом работы с данным изделием следует внимательно ознакомиться с инструкцией по эксплуатации. Все условия гарантии соответствуют действующему законодательству РФ.

Гарантийный срок на данное изделие составляет 12 месяцев и исчисляется со дня продажи конечному потребителю. В случае устранения недостатков товара гарантийный срок на него продлевается на период, в течение которого товар не использовался. Указанный период исчисляется со дня обращения потребителя с требованием об устранении недостатков товара до дня выдачи его по окончании ремонта.

Гарантийные обязательства распространяются только на неисправности, выявленные в течение гарантийного срока и обусловленные производственными или конструктивными факторами.

Средний срок службы изделия — 5 лет.

Гарантия не распространяется в следующих случаях:

- Если детали были подвержены рабочему и другим видам естественного износа, а также при неисправности инструмента, вызванной данными видами износа.
- Неисправности инструмента, вызванные несоблюдением инструкций по эксплуатации или произошедшие в результате использования инструмента не по назначению, во время использования при неблагоприятных условиях окружающей среды, ненадлежащих производственных условиях, вследствие перегрузок или недостаточного, ненадлежащего технического обслуживания или ухода.
- Использование изделия в условиях высокой интенсивности работ и сверхтяжелых нагрузок. К безусловным признакам перегрузки изделия относятся, помимо прочих, появление цветов побежалости, деформация или оплавление деталей и узлов изделия, потемнение или обугливание изоляции проводов под воздействием высокой температуры.
- Механические повреждения (трещины, сколы и т.д.) и повреждения, вызванные воздействием агрессивных сред, высокой влажности и высоких температур, попаданием инородных предметов в вентиляционные отверстия электроинструмента, а также повреждения, наступившие вследствие коррозии металлических частей и неправильного хранения.
- Естественный износ принадлежностей, быстроизнашивающихся частей и расходных материалов, таких как приводные ремни, аккумуляторные батареи, стволы, направляющие ролики, защитные кожухи, цанги, патроны, подошвы, пыльные цепи, пыльные шины, звездочки, шины, угольные щетки, ножи, пилки, абразивы, сверла, буры, лески для триммера и т.п.
- Вскрытие, ремонт или модификация инструмента вне уполномоченного сервисного центра.
- Стихийное бедствие.
- Неблагоприятные атмосферные и иные внешние воздействия на изделие, такие как дождь, снег, повышенная влажность, нагрев, агрессивные среды.
- Использование принадлежностей, расходных материалов и запасных частей, ГСМ, не рекомендованных производителем.

Устранение неисправностей, признанных как гарантийный случай, осуществляется на выбор компании посредством ремонта или заменой неисправного инструмента на новый (возможно, на модель следующего поколения). Замененные инструменты и детали переходят в собственность компании.

Гарантийные претензии принимаются в течение гарантийного срока. Для этого необходимо предъявить или отправить неисправный инструмент в указанный в документации (на сайте ipsremont.ru) сервисный центр, приложив заполненный гарантийный талон, подтверждающий дату покупки товара и его наименование. Инструмент, отправленный дилеру или в сервисный центр в частично или полностью разобранном виде, под действие гарантии не подпадает. Все риски по пересылке инструмента дилеру или в сервисный центр несет владелец инструмента.

Другие претензии, кроме упомянутого права на бесплатное устранение недостатков инструмента, под действие гарантии не подпадают.

С уважением, компания ООО «МИР ИНСТРУМЕНТА»

Изделие проверялось в моем присутствии, исправно, укомплектовано, внешний вид без повреждений. Всю необходимую для пользования данным изделием информацию и руководство от продавца получил, с условиями гарантии ознакомлен и согласен, правильность заполнения гарантийного талона проверил.

_____ Подпись покупателя

Адреса и телефоны сервисных центров, обслуживающих продукцию компании ООО «МИР ИНСТРУМЕНТА», вы можете найти на сайте www.ipsremont.ru или уточнить в наших филиалах. Адреса и телефоны филиалов указаны на официальном сайте компании ООО «МИР ИНСТРУМЕНТА» www.instrument.ru.

СВЕДЕНИЯ О РЕМОНТЕ

№1

№1

ОТРЫВНОЙ ТАЛОН

Заполняется сервисным центром

Сервисный наряд № Дата поступления Дата выдачи Наименование сервиса Исполнитель Ф.И.О.

Печать сервисного центра и подпись ответственного лица

МП

Заполняется продавцом

Наименование изделия Серийный номер Дата продажи

МП

Печать торговой организации

СВЕДЕНИЯ О РЕМОНТЕ

№2

№2

ОТРЫВНОЙ ТАЛОН

Заполняется сервисным центром

Сервисный наряд № Дата поступления Дата выдачи Наименование сервиса Исполнитель Ф.И.О.

Печать сервисного центра и подпись ответственного лица

МП

Заполняется продавцом

Наименование изделия Серийный номер Дата продажи

МП

Печать торговой организации

СВЕДЕНИЯ О РЕМОНТЕ

№3

№3

ОТРЫВНОЙ ТАЛОН

Заполняется сервисным центром

Сервисный наряд № Дата поступления Дата выдачи Наименование сервиса Исполнитель Ф.И.О.

Печать сервисного центра и подпись ответственного лица

МП

Заполняется продавцом

Наименование изделия Серийный номер Дата продажи

МП

Печать торговой организации

Заполняется сервисным центром

Сервисный наряд №

Дата поступления

Дата выдачи

Наименование сервиса

Исполнитель Ф.И.О.

Контактная информация пользователя

Ф.И.О.:

Адрес:

Телефон:

Подпись покупателя _____ МП





Заполняется сервисным центром

Сервисный наряд №

Дата поступления

Дата выдачи

Наименование сервиса

Исполнитель Ф.И.О.

Контактная информация пользователя

Ф.И.О.:

Адрес:

Телефон:

Подпись покупателя _____ МП





Заполняется сервисным центром

Сервисный наряд №

Дата поступления

Дата выдачи

Наименование сервиса

Исполнитель Ф.И.О.

Контактная информация пользователя

Ф.И.О.:

Адрес:

Телефон:

Подпись покупателя _____ МП